

DESCRIÇÃO

O rack Crux 3 pertence à gama de racks de parede da barpa. Dispõe de uma gama completa em acessórios barpa que podem ser obtidos separadamente. Perfeito para soluções versáteis como pequenas redes estruturadas.

NORMAS APLICÁVEIS

- ANSI/EIA RS-310-D; • IEC 60297-2;
- DIN 41494 Parte 1 e 7.



ESPECIFICAÇÕES

Material	Aço laminado a frio; Perfis Montagem: 1.2mm; Outros: 1.0mm
Carga Estática Admissível (kg)	30
Cor	Preto (RAL9004)
Ligação à Terra	Sim
Família de Produtos	Série Crux

CARACTERÍSTICAS

Montado
Entrada de cabos no painel superior e inferior
A direção da abertura da porta pode ser alterada, angulo de abertura de 180 graus
Porta frontal em vidro
Painel de montar em parede, possibilidade de fechar com chave evitando acessos inesperados
Instalação normalizada de 10" com pré instalação de ventilação

INFORMAÇÃO LOGÍSTICA

Produto					Embalagem		
Código	U	Largura (mm)	Profundidade (mm)	Altura (mm)	Dimensões (mm)	Peso (kg)	Código EAN
82361080000	8	300	236,4	441	300x300x411	8.5	5608445014122

DESENHO TÉCNICO (mm)

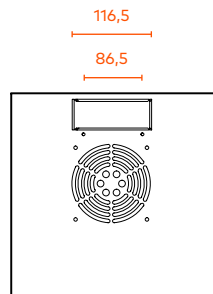
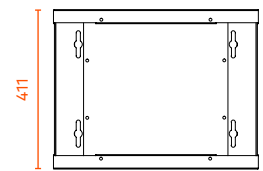
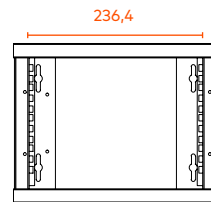
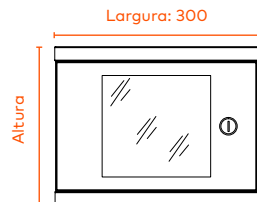
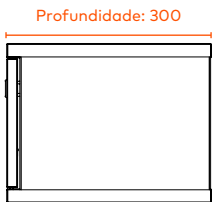
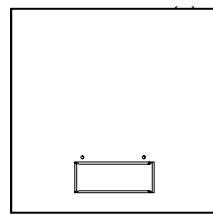
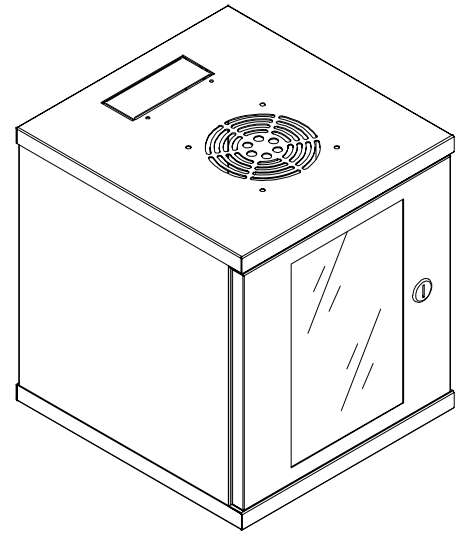

EMBALAGEM

Estas imagens são meramente ilustrativas. Queremos que veja a importância que damos às embalagens. Trabalhamos sempre com produtos e materiais fáceis de usar.

