



INDUS
FICHA TÉCNICA
VERSÃO MURAL

INDUS 19" RACK MURAL INTERIOR - IP55



DESCRIÇÃO DO PRODUTO

- A série de racks da barpa Indus foi desenhada para a área da Indústria. Rack montado com proteção IP55 cumprindo a norma EN60529.

CARACTERÍSTICAS

Portas vedadas com fechadura frontal e traseira com fecho em 2 pontos

Porta possível de abrir até 140 graus

Pintura Epoxy com RAL 7035 - cinzento claro

Estrutura soldada

Possibilidade de instalar ventiladores barpa

APLICAÇÕES

Fábricas, Armazéns, onde está presente condições ambientais exigentes, sem uso no exterior ou chuva direta

ESPECIFICAÇÕES

Normas	IEC 60529:1989+A1:1999+A2:2013; ANSI/EIA RS-310-E; IEC 60297-3; DIN41494 Part 1 and 7
Capacidade (kg)	100
Cor	Cinzento (RAL7035)
Ligação Terra	Sim
Índice de Proteção	IP55
IK	10

RECOMENDAÇÕES

Não altere a construção ou o design do rack

Distribua o peso uniformemente

Não danificar mecanicamente o rack

Não instalar no exterior

Não instale próximo a locais com perigo de explosão

Não sobrecarregue

INDUS 19" RACK MURAL INTERIOR - IP55



CONSTRUÇÃO ROBUSTA

A barpa tem uma construção robusta e soldada. Processamento de alta qualidade e as tecnologias mais recentes garantem uma aparência perfeita ao armário.



FECHADURA

Fabricamos os puxadores para serem fáceis e seguros de utilizar, com sistema de bloqueio em 2 pontos.



ABERTURA FLEXÍVEL DA PORTA

O sistema de dobradiça permite que a porta abra até 140°.



PORTA VEDADA

Com a porta vedada evita a entrada de pó e jatos de água.

INDUS 19" RACK MURAL INTERIOR - IP55



CAPACIDADE DE CARGA

Capacidade de carga de 100 kg, permite que você use o armário sem preocupações de peso.



VISTA SUPERIOR

Existe a possibilidade de instalar ventilação na parte superior do armário.



LIGAÇÃO TERRA

Armário preparado para ligação terra.



PAINÉIS VERTICAIS AJUSTÁVEIS

Os painéis verticais de 19" podem ser ajustados livremente em profundidade no armário.

INDUS 19" RACK MURAL INTERIOR - IP55

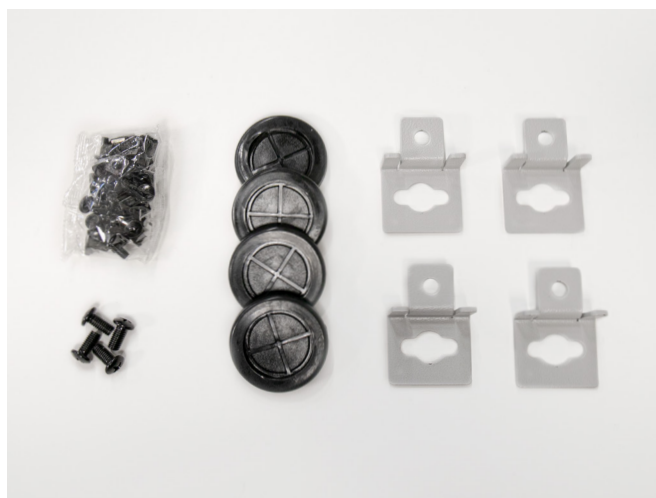

CONDENSAÇÃO DE ÁGUA

Na parte inferior do armário existem orifícios para remover a condensação de água.

ACESSÓRIOS

Acessórios incluídos.

ACESSÓRIOS INCLUÍDOS

10 porcas gaiola (20un para 18U)

10 parafusos (20un para 18U)

4 Anéis de borracha com abertura em cruz

4 peças para montagem do rack na parede

DESENHO TÉCNICO (mm)

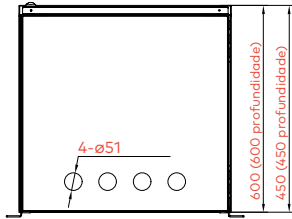

Inferior

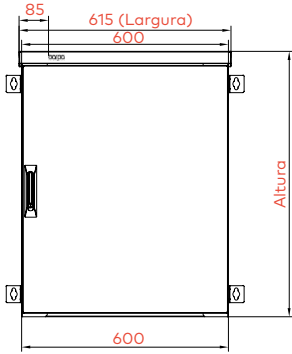

Frente

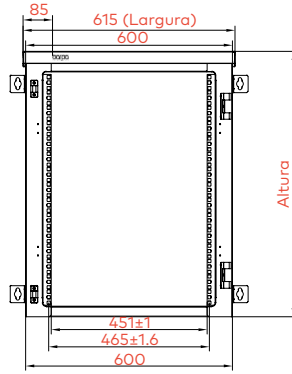

Frente (sem a porta da frente)

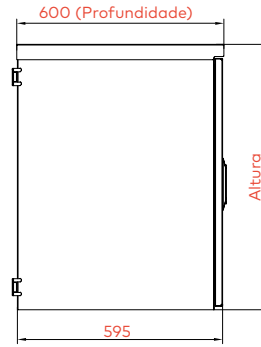

Lado

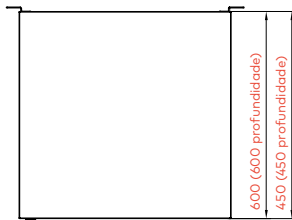

Superior

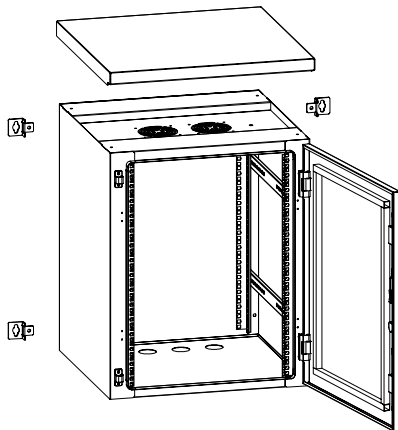

EMBALAGEM



INFORMAÇÃO LOGÍSTICA

Código	U	Largura (mm)	Profundidade (mm)	Altura (mm)	Peso (kg)	EAN
82323120604	12	600	450	635	31,5	5608445032478
82323120606	12	600	600	635	37,0	5608445032485
82323180604	18	600	450	902	37,5	5608445032492
82323180606	18	600	600	902	45,0	5608445032508